

FENEOVIMALLISTO

kaski



FENE OVIMALLISTO

Kaskipuu Oy on vuonna 1978 perustettu toisen polven perheyrittäjä, joka valmistaa ulko- ja parvekeovia. Kaskipuu omistaa Ylikiimingin ja Haapajärven ovitehtaiden lisäksi Viitasaaren tehtaan, jonka yritys osti vuoden 2014 alussa.

Viitasaaren tehtaan juuret juontuvat 1970-luvulle, jolloin tehtaassa alettiin valmistaa ulko-ovia. Tehdas kasvoi vuosikymmenien aikana voimakkaasti, ja tuotevalikoima laajeni mittavaksi. Tehdas uusittiin 2000-luvulla ja se on nykyisin yksi moderneimmista ulko-ovitehtaista.

Kädessäsi on esite, joka kertoo Viitasaaren ovitehtaan tuotteista. Esiteen Feneone-tuoteperheen ovet voimme toimittaa jopa 72 tunnin toimitusajalla. Muut esitteen ovet toimitamme 3 - 6 viikon toimitusajalla.



FENEONE

Nopean toimituksen FeneOne-tuotteet toimitetaan asiakkaalle kahdessa viikossa. Lisämaksusta ovet saa 72H-toimituksena kolmessa arkipäivässä. Lisähinta 45€ / toimittava tehdas (sis. alv 24%). FeneOne-ovien nopeat toimitusajat ovat mahdollisia valmisvaraston ansiosta. Kokoja, malleja ja värejä on rajallinen määrä, mutta kaikki standardikoot löytyvät. FeneOne-tuotteet on mahdollista varustella myös FenePlus- tai FeneTech-ominaisuuksin.

FENEPLUS

FenePlus-tuotteet toimitetaan kolmessa-neljässä viikossa. FenePlus-tuoteperhe on oikea valinta silloin, kun ovilta halutaan tavallista enemmän. FenePlus-tuotteet tarjoavat ratkaisun parempaan energiatehokkuuteen. FenePlus-ovien kattava valikoima ja joustava muunneltavuus varmistavat, että kotiin löytyy juuri se oikea ovi.



FENETECH

FeneTech-tuoteperhe on ratkaisu silloin, kun valmiista valikoimista ei löydy apua. FeneTech-tuotteet räätälöidään toiveiden mukaisesti. Valikoimaan kuuluvat uniikkien mittatilausovien lisäksi parvekkeen- ja terassinovet, vaativan käytön erikoisovet ja autotallin ovet. FeneTech-tuotteiden toimitusaika on 4 - 6 viikkoa.

FENEONE NOPEAN TOIMITUKSEN OVET

Toimitusaika noin 2 viikkoa tai lisähinnasta 72 tunnissa.

PÄÄOVET Karmi 115 mm



FE-15
koko: 9 - 10 X 21, lasi: stippolyte,
väri: valkoinen

FE-21
koko: 10 X 21, lasi: stippolyte,
väri: valkoinen

FE-26
koko: 9 - 10 X 21, lasi: stippolyte
Väri: valkoinen

FE-26
koko: 9 - 10 X 21, lasi: Stippolyte
väri: keskiruskea

FE-80
koko: 10 X 21, lasi: Stippolyte
väri: valkoinen

VARASTONOVET Karmi 92 mm



FE-110
koko: 9 - 10 X 21, väri: valkoinen

FE-110
koko: 9 - 10 X 21, väri: keskiruskea

FE-220
koko: 9 - 10 X 21, väri: valkoinen

FB-POL12
koko: 9 X 21, lasi: kirkas,
väri: Valkoinen

FB-POL14
koko: 9 X 21, lasi: kirkas,
väri: valkoinen

PARVEKE- JA TERASSINOVET Karmi 115 mm

LEVIKKEET JA YLÄIKKUNAT



FB-POL16
koko: 9 X 21, lasi: kirkas,
väri: valkoinen

FB-POL18
koko: 9 X 21, lasi: kirkas,
väri: valkoinen

FE-K155
koko: 3 x 21, lasi: stippolyte,
karmi: 115 mm

YLÄIKKUNA
koko: 9 - 10 x 2, lasi: kirkas, karmi: 115 mm

FENEPLUS PLUS-OMINAISUUKSIA SEKÄ FENEONE-OVIIN ETTÄ ALLA OLEVIIN OVIIN

Valittavissa olevat moduulimitat ovat 9 X 20, 9 X 21, 9 X 23, 10 X 21, 10 X 23 ja karmisyvyys 130 mm tai 170 mm. Varastonovissa FE-110 ja FE-220 karmisyvyys on 92 mm. Värimuutos ulko-oven vakioväreihin: keskiruskea, tummanharmaa, tiilenpunainen, keskiharmaa. Parveke- ja terassin- ovet ovat saatavissa vain valkoisina FenePlus-tuotteina. FenePlus-ovien toimitusaika on 3-4 viikkoa.

PÄÄOVET



FE-18 crepilasi
FE-40
FE-44 satiinilasi, kuviointi molemmin puolin
FE-82S satiinilasi
FE-84 satiinilasi

PARVEKE- JA TERASSINOVET



FE-86 satiinilasi, kuviointi molemmin puolin
FE-107 satiinilasi
FB-POL12
FB-POL14
FB-POL16

LEVIKKEET



FB-POL18
FE-PO 10
FE-K194 crepilasi
FE-A558 crepilasi
FE-K40 satiinilasi
FE-A40 satiinilasi
FE-A550 crepilasi

FENETECH OVIIN LISÄOMINAISUUKSIA

Esimerkkejä lisäominaisuuksista: erikoissävy, Polar-rakenne tai tilaa ovi mittaavana. Kysy myyjältä lisää muista lisäominaisuuksista. Myös FeneOne- tai FenePlus-ovista voit räätälöidä lisäominaisuuksilla FeneTech-ovia. Toimitusaika 4-6 viikkoa.

PÄÄOVET



FE-8 crepilasi
FE-10
FE-20
FE-43 crepilasi
FE-44S satiinilasi



FE-56 crepilasi
FE-82 satiinilasi, kuviointi molemmin puolin
FE-100 satiinilasi
FE-140 satiinilasi
FE-150 satiinilasi



FE-160 satiinilasi
FE-173 satiinilasi
FE-240 satiinilasi
FE-250 satiinilasi
FE-300

PALO- JA ÄÄNIERISTYSOVET

PARVEKE- JA TERASSINOVET



FE-700
satiinilasi

FE-900
satiinilasi, kuviointi molemmin puolin

FB-IOU-AL
lasikoot 12, 14, 16, 18

FB-IOUU-AL
lasikoot 12, 14, 16, 18

FB-IOSU-AL
lasikoot 12, 14, 16, 18

LEVIKKEET



FE-A37S
kuvionti oven mukaisesti

FE-A41S

FE-A162
satiinilasi

FE-163
satiinilasi

FE-A172
satiinilasi

FE-K701
satiinilasi

FE-A701
satiinilasi

AUTOTALLIN OVET



FE-A010

FE-A020

FE-A044

ULKO-OVET



U01 EI30/DB30

U0L8 EI30/DB30

FE-10 EI15

FE-15 EI15

FE-26 EI15

PALOPARVEKKEENOVIET



FE-20 EI15

FB-POL EI15
lasikoot: 12, 14, 16

PO4 EI30
lasikoot: 12, 14, 16,

PO5 EI30
lasikoot: 12, 14, 16,

ÄÄNIERISTYSPARVEKKEENOVIET



FB-POL dB
lasikoot 12, 14, 16

FB-IOU-AL dB
lasikoot 12, 14, 16

FB-IOSU-AL dB
lasikoot 12, 14, 16

LASIKOOT

HUOMI! Mitta on karmin päältä valokukon alareunaan (mitta ei ole lasin korkeus)

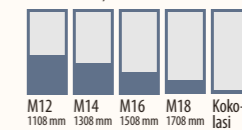

TALOJEN JA TALVIASUTTAVIEN HUVILOIDEN OVET

ULKO-OVET

Ovet ovat muotoilultaan selkeät ja ajattomat ja sopivat hyvin taloihin sekä talviasuttaviin huviloihin. Kelo-, Kaarna- ja Tervas-ovien panelointi on lähes oksatonta. Lasiukollisissa ovissa on 3-kertainen selektiivilasitus argonkaasulla. Ovillehden 62 mm runko ja karmi on valmistettu vähäok-saisesta männystä. Eristeenä polystyreeni. Kaikki ovet täyttävät asuinrakennuksilta vaaditut lämmöneristysarvot. Ovet ovat varustettu kahdella tiivisteellä. Kuvassa oleva säilytys on viitteellinen.



KELO 1,0
sis. Kaskipuun vakio kuultosävy

KAARNA 1,0
sis. Kaskipuun vakio kuultosävy

TERVAS 1,0
sis. Kaskipuun vakio kuultosävy

UL6A 1,0
puuvalmis

UO6A 1,0
puuvalmis

MÖKKIOVET

ML4A- ja M04A-mökkiovien runko on valmistettu 40 mm mäntyliimapuukehystä. ML5A ja M05A mökkiovien runko on valmistettu 53 mm mäntyliimapuukehystä ja eristeenä on 50 mm polystyreeni. Ovet on valmistettu vähäok-saisesta männystä. Ovet vakiona puuvalmiita. Pintakäsittely tilauksesta. Kuvassa oleva säilytys on viitteellinen.



ML5A*

M05A*

ML4A M12*

ML4A M9*

M04A*

PARVEKKEEN, VARASTON JA AUTOTALLIN OVET

P01A on valmistettu vähäok-saisesta männystä. Ovillehden runko on valmistettu 62 mm mäntyliimapuukehystä. Oveissa on 3-kertainen selektiivilasitus argonkaasulla. V04A-, V04B- ja A04A-mökkiovien runko on valmistettu 40 mm mäntyliimapuukehystä. Eristetyssä varastovessa ja autotallinovessa on 40 mm polystyreeni eriste ja sisäpuolella vaneri. Ovet vakiona puuvalmiita. Pintakäsittely tilauksesta. Kuvassa oleva säilytys on viitteellinen.



P01A
pitkäsulkijalla ja aukipitolaiteella

V04A
eristämätön, poraus pintalukolle

V04B
eristetty, poraus pintalukolle

A04A
autotallin ovi, poraus pintalukolle

SAUNAN OVET



SOA



SLB

PANELOINNIIT

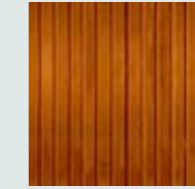

pysty

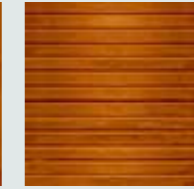

vaaka

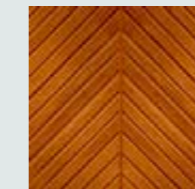

kalanruoto

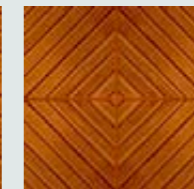

salmiakki

HELOITUS

- Painikkeet ja avainpesät eivät sisälly vakio-toimitukseen.
- Puiset ulko-ovet varustettu neljällä murto-suojasaranalla
- Mökkiovet 2-3 murto-suojasaranalla.
- Lukkorunko KP 4190.

TAKUU

Puuovien takuu 3 vuotta.

RAKENNEKUVAT

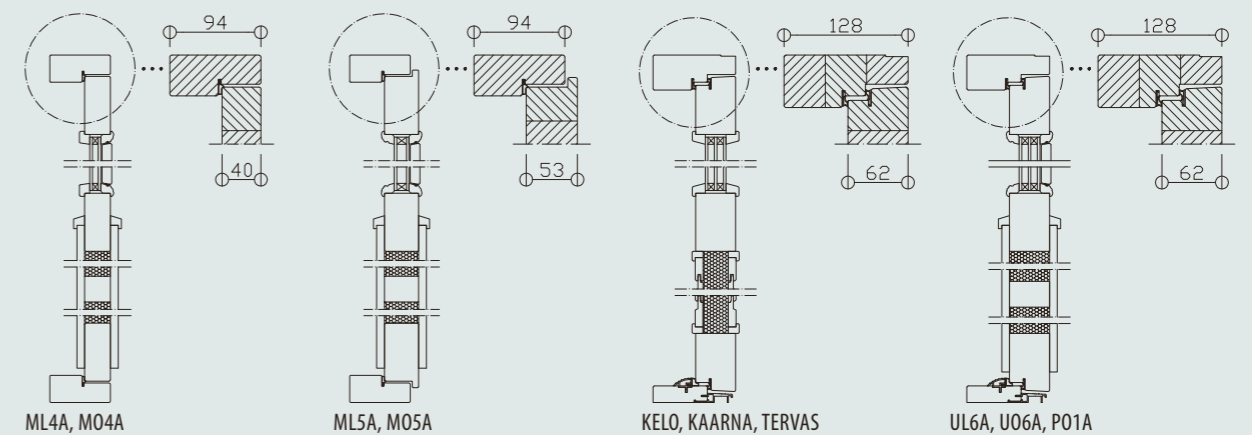

ML4A, M04A

ML5A, M05A

KELO, KAARNA, TERVAS

UL6A, U06A, P01A

TUOTETIETOJA

TAKUU

Kaskipuu Oy myöntää levypintaisille lämpö-oville kahden (2) vuoden rakennetakuun sekä kymmenen (10) vuoden suoranapysymistakuun. Takuu ei koske mustaksi, tummanruskeaksi tai tummanharmaaksi maalattuja ulko-ovia, jos ne ovat alttiita suoralle auringonpaisteelle.

HELOITUS

Toimitamme ovet halutessa avainpesien ja painikkeiden kanssa. Vakio-toimitus ei sisällä pintaheloja.

ULKO-OVEN RAKENNE

- **Ovilevy:** Hdf-pintainen, alumiinivahvistettu. Pinta uritettu ulkopuolelta, sisäpuolelta sileä tai uritus molemmiin puolin ovea.
- **Karmisyvyys:** 115mm
- **Kynnys:** Kovapuukynnys alumiinikulutuslistalla
- **Saranat:** 3kpl korkeus- ja sivuttaissuunnassa säädettäviä turvasaranoita
- **Lukko:** Lukkorunko Abloy LC102, säädettävä vastarauta. Varastonovissa sekä parvekkeen- ja terassinovissa lukkorunko KP 4190.
- **Tiiviste:** Muotoiltu silikonitiiviste ovilehdessä
- **Lasitus:** Selektiivieristyslasi argonkaasulla
- **Eriste:** Polystyreeni
- **Lämmöneristävyyys:** U-arvo $\leq 1,0W/m^2K$, umpioissa 0,9. Polar-ovissa 0,55-0,8.

VÄRIT

Vakiona valkoinen. Muut lisätalauksesta. Esitteen värit ovat viitteellisiä, eivätkä vastaa täysin todellisuutta.

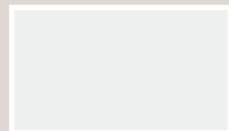

VALKOINEN
NCS S 0502-Y

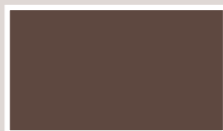

KESKIRUSKEA
TTM540X

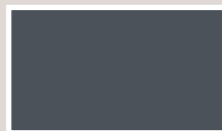

TUMMANHARMAA
RAL7024

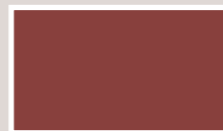

TIILENPUNAINEN
TTM526X

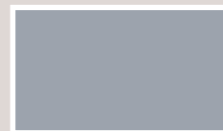

KESKIHARMAA
RAL7040

RAKENNEKUVAT



PÄÄOVET
karmi 115 mm,
lukkorunko LC102



UMPIOVET
karmi 115 mm,
lukkorunko LC102



FB-PÖL
karmi 115 mm,
lukkorunko KP4190



FB-POLAR
karmi 115 mm,
lukkorunko LC102



FB-IOU AL
karmi 115 mm,
pitkäsulkija



FB-IOSU AL
karmi 170 mm,
pitkäsulkija



FB-IOUU AL
karmi 170 mm,
pitkäsulkija



VARASTON OVI
karmi 92 mm,
lukkorunko KP4190



